

MEDIDAS EM mm

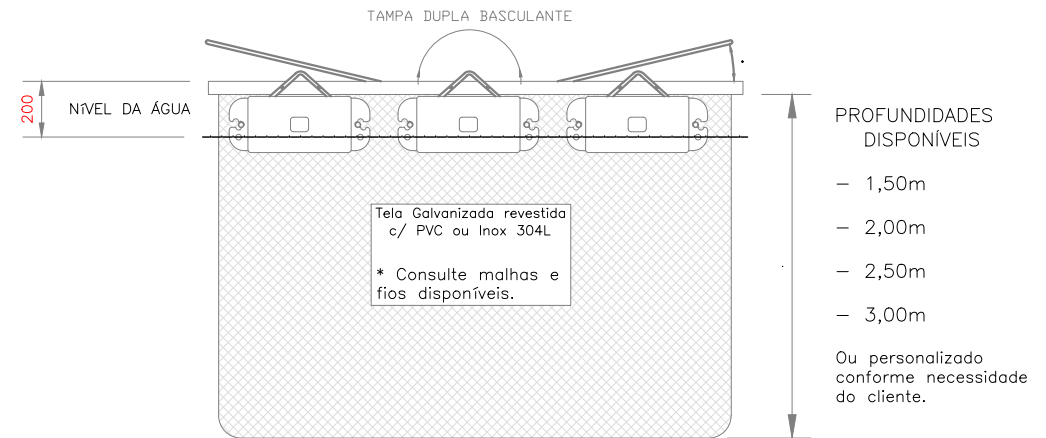
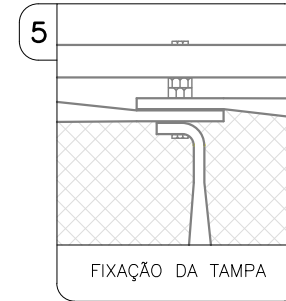
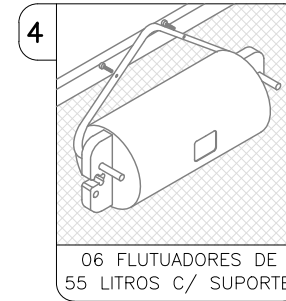
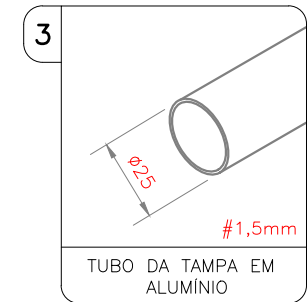
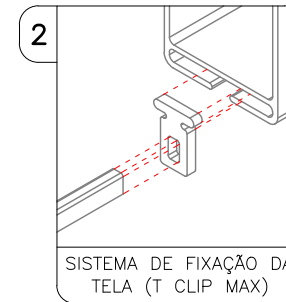
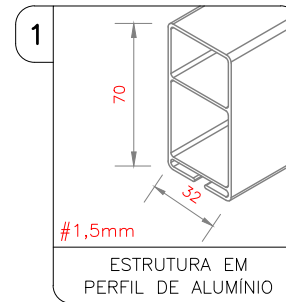
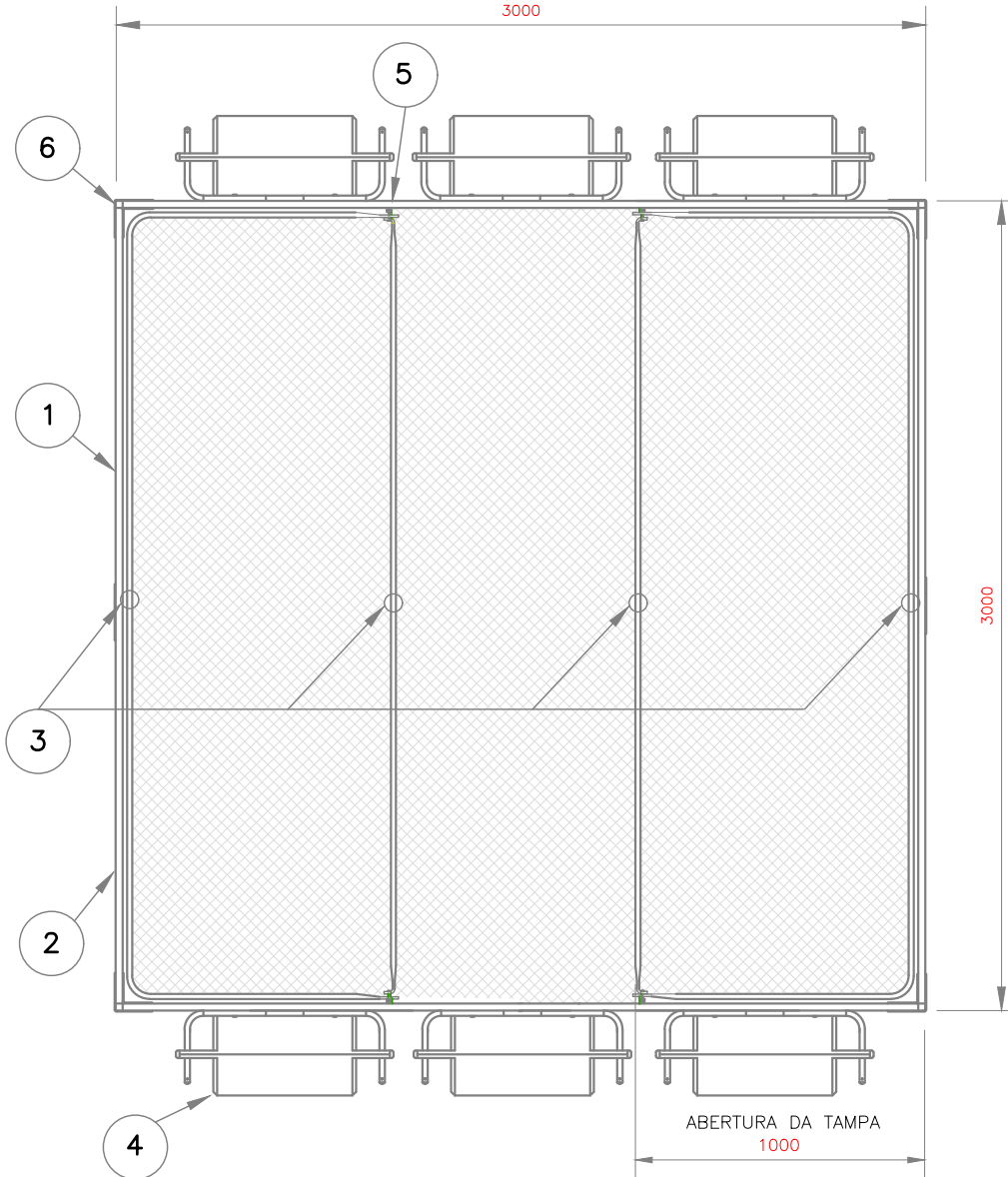

Estrutura de Alumínio + 06 Braços de Flutuadores pesando aproximadamente: **22,00 Kg.**

Os Tanques-Rede podem ser comercializados montados ou desmontados.

OBSERVAÇÕES:		PROJETO:	TANQUE-REDE MODELO MAX		TÍTULO:	MEDIDAS DO TANQUE 3,00 x 3,00		
1	A lomaq se dá o direito de alterar sem aviso prévio, qualquer característica contida nessa tabela/desenho.		ESTE DESENHO É PROPRIEDADE DA IOMAQ, E NÃO PODE SER REPRODUZIDO, NO TODO OU EM PARTE, SEM A AUTORIZAÇÃO ESCRITA.		REVISÃO:	ANO:	CNPJ: 23.649.166/0001-39 www.iomaq.com.br +55 19 3936-9900	
2	Todas as medidas/pesos contidos nesta tabela, são aproximados e estão sujeitos a variações.				4	2018		
3								